

Архангельск (8182)63-90-72
Астана (7172)727-132
Астрахань (8512)99-46-04
Барнаул (3852)73-04-60
Белгород (4722)40-23-64
Брянск (4832)59-03-52
Владивосток (423)249-28-31
Волгоград (844)278-03-48
Вологда (8172)26-41-59
Воронеж (473)204-51-73
Екатеринбург (343)384-55-89
Иваново (4932)77-34-06

Ижевск (3412)26-03-58
Иркутск (395)279-98-46
Казань (843)206-01-48
Калининград (4012)72-03-81
Калуга (4842)92-23-67
Кемерово (3842)65-04-62
Киров (8332)68-02-04
Краснодар (861)203-40-90
Красноярск (391)204-63-61
Курск (4712)77-13-04
Липецк (4742)52-20-81
Киргизия (996)312-96-26-47

Магнитогорск (3519)55-03-13
Москва (495)268-04-70
Мурманск (8152)59-64-93
Набережные Челны (8552)20-53-41
Нижний Новгород (831)429-08-12
Новокузнецк (3843)20-46-81
Новосибирск (383)227-86-73
Омск (3812)21-46-40
Орел (4862)44-53-42
Оренбург (3532)37-68-04
Пенза (8412)22-31-16
Россия (495)268-04-70

Пермь (342)205-81-47
Ростов-на-Дону (863)308-18-15
Рязань (4912)46-61-64
Самара (846)206-03-16
Санкт-Петербург (812)309-46-40
Саратов (845)249-38-78
Севастополь (8692)22-31-93
Симферополь (3652)67-13-56
Смоленск (4812)29-41-54
Сочи (862)225-72-31
Ставрополь (8652)20-65-13
Казахстан (772)734-952-31

Сургут (3462)77-98-35
Тверь (4822)63-31-35
Томск (3822)98-41-53
Тула (4872)74-02-29
Тюмень (3452)66-21-18
Ульяновск (8422)24-23-59
Уфа (347)229-48-12
Хабаровск (4212)92-98-04
Челябинск (351)202-03-61
Череповец (8202)49-02-64
Ярославль (4852)69-52-93

<https://yanmar.nt-rt.ru> || yama@nt-rt.ru

Двигатели short-block

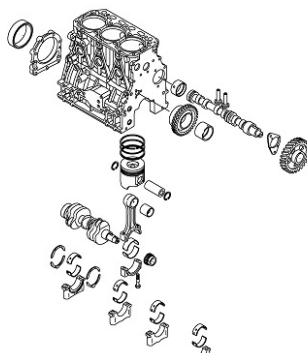

Двигатель 3TNV76-SB

Short-block двигателя Yanmar

Основная конструкция двигателя без навесного оборудования Short block включает в себя:

- блок цилиндров
- гильзы
- коленчатый вал
- вкладыши
- шатуны
- поршни
- поршневые кольца

ОПИСАНИЕ

Двигатель Yanmar short-block («Короткий блок») - это основная конструкция двигателя без навесного оборудования. Short block включает в себя блок цилиндров, гильзы, коленчатый вал, вкладыши, шатуны, поршни и поршневые кольца. Приобретение короткого блока 3TNV76-SB позволит значительно сэкономить на стоимости ремонта, когда двигатель 3TNV76 сильно поврежден

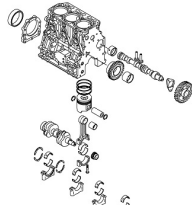

3TNV82A-SB двигатель

Основная конструкция двигателя без навесного оборудования Short block включает в себя:

блок цилиндров

гильзы

коленчатый вал

вкладыши

шатуны

поршни

поршневые кольца

Подходит для двигателей:

3TNV82A-BDSA, 3TNV82A-BDSA2, 3TNV82A-NBK, 3TNV82A-BNRC, 3TNV82A-BPHTR,
3TNV82A-DSA2, 3TNV82A-QKAN, 3TNV82A-XWL, 3TNV82A-BDWM, 3TNV82A-KWL,
3TNV82A-QTB, 3TNV82A-BDJMA

ОПИСАНИЕ

Двигатель Yanmar short-block («Короткий блок») - это основная конструкция двигателя без навесного оборудования. Short block включает в себя блок цилиндров, гильзы, коленчатый вал, вкладыши, шатуны, поршни и поршневые кольца.

Приобретение короткого блока 3TNV82A-SB позволит значительно сэкономить на стоимости ремонта, когда двигатель 3TNV82A сильно поврежден.

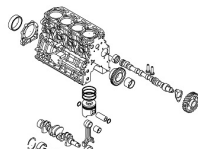

4TNV88-SB двигатель

Основная конструкция двигателя без навесного оборудования Short block включает в себя:

Артикул	Название	Кол-во
---------	----------	--------

блок цилиндров
гильзы
коленчатый вал
вкладыши
шатуны
поршни
поршневые кольца

ОПИСАНИЕ

Двигатель Yanmar short-block («Короткий блок») - это основная конструкция двигателя без навесного оборудования. Short block включает в себя блок цилиндров, гильзы, коленчатый вал, вкладыши, шатуны, поршни и поршневые кольца. Приобретение короткого блока 4TNV88-SB позволит значительно сэкономить на стоимости ремонта, когда двигатель 4TNV88 сильно поврежден.

Двигатель Yanmar short-block («Короткий блок») - это основная конструкция двигателя без навесного оборудования.

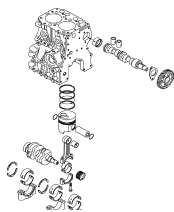

2TN66E-TK2SB двигатель

Основная конструкция двигателя без навесного оборудования Short block включает в себя:

Артикул	Название	Кол-во
719385-01000	Блок	1
719385-01560	Блок цилиндров	1
119285-01580	Болт, М6Х22	4
119660-01640	Втулка	1
119370-01740	Выводная трубка	1
119260-14200	Толкатель клапана	4
119305-14580	Распределительный вал	1
119332-21700	Коленчатый вал	1
119285-22091	Поршень	2
119260-22300	Поршневой палец	2
119265-23100	Шатун	2
119265-23200	Шатунный болт	2
719260-23600	Шатунная шейка	1
119660-25022	Замок ведомой шестерни	1
119260-25100	Холостая шестерня	1
22242-000200	Уплотнительное кольцо	1

Артикул	Название	Кол-во
26106-060122	Болт, 6 X12	
26106-060222	Болт, 6 X22	

ОПИСАНИЕ

Двигатель Yanmar short-block («Короткий блок») - это основная конструкция двигателя без навесного оборудования. Short block включает в себя блок цилиндров, гильзы, коленчатый вал, вкладыши, шатуны, поршни и поршневые кольца. Приобретение короткого блока позволит значительно сэкономить на стоимости ремонта, когда двигатель сильно поврежден

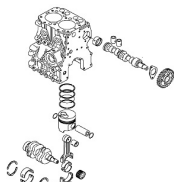

2TN66LVMCH-SB двигатель

Основная конструкция двигателя без навесного оборудования Short block включает в себя:

Артикул	Название	Кол-во
719305-01910	Блок	1
119305-01000	Блок цилиндров	1
124060-01050	РТ 1/8XL 7	2
129100-01580	Цилиндрический штифт	2
119620-01620	Цилиндрический штифт	2
27241-100000	Заглушка, 10	2
119660-01911	Выводная трубка	2
119266-02410	Втулка распределительного вала	1
119260-02800	Вкладыш коренного подшипника	3
119260-02930	Вкладыш упорного подшипника	2
119260-14200	Толкатель клапана	4
119305-14580	Распределительный вал	1
119332-21700	Коленчатый вал	1
119270-22091	Поршень	2
119260-22300	Поршневой палец	2
105225-22400	Стопорное кольцо поршневого пальца	4
119265-23100	Шатун	2
119265-23200	Шатунный болт	2
719260-23600	Шатунная шейка	1
119660-25022	Замок ведомой шестерни	1
119660-25052	Рукоятка ведомой шестерни	1
119260-25100	Холостая шестерня	1
119305-99320	Съемные части	1
22242-000200	Уплотнительное кольцо	1

Артикул	Название	Кол-во
22351-030012	Штифт,3.0A X12	1
22351-060012	Штифт,6.0A X12	2
26106-060122	Болт, 6 X12	3
26106-060122	Болт, 6 X12	2

ОПИСАНИЕ

Двигатель Yanmar short-block («Короткий блок») - это основная конструкция двигателя без навесного оборудования. Short block включает в себя блок цилиндров, гильзы, коленчатый вал, вкладыши, шатуны, поршни и поршневые кольца. Приобретение короткого блока 3TN63LVMCH-SB позволит значительно сэкономить на стоимости ремонта, когда двигатель 3TN63 сильно поврежден

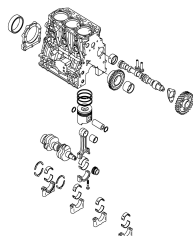

2TNE66KC-TKSB двигатель

Основная конструкция двигателя без навесного оборудования Short block включает в себя:

Артикул	Название	Кол-во
719309-01000	Блок	1
119309-01000	Блок цилиндров	1
129100-01580	Цилиндрический штифт	2
119620-01620	Цилиндрический штифт	2
119309-01810	Заглушка	1
119660-01911	Выводная трубка	2
119266-02410	Втулка распределительного вала	1
119260-02800	Вкладыш коренного подшипника	3
119260-02930	Вкладыш упорного подшипника	2
119260-14200	Толкатель клапана	4
119305-14580	Распределительный вал	1
119309-21700	Коленчатый вал	1
119209-22081	Поршень	2
119260-22300	Поршневой палец	2
119265-23100	Шатун	2
119660-25022	Замок ведомой шестерни	1
119609-25050	Рукоятка ведомой шестерни	1
119260-25100	Шестерня	1
119285-39600	Адаптер	1
119620-49290	Вентиль	1
119385-49310	Фланец, РТ1/4	1

Артикул	Название	Кол-во
119385-49331	Прокладка на сливе	1
119309-99320	Съемные части	1
22242-000200	Уплотнительное кольцо	1
22242-000200	Уплотнительное кольцо	4
26106-060122	Болт, 6 X12	3
26106-060122	Болт, 6 X12	
26106-060252	Болт, 6 X25	

Двигатель Yanmar short-block («Короткий блок») - это основная конструкция двигателя без навесного оборудования. Short block включает в себя блок цилиндров, гильзы, коленчатый вал, вкладыши, шатуны, поршни и поршневые кольца. Приобретение короткого блока 2TNE66KC-TKSB позволит значительно сэкономить на стоимости ремонта, когда двигатель 2TNE66KC сильно поврежден

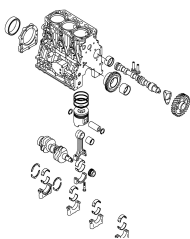

2TNE68-SB двигатель

Основная конструкция двигателя без навесного оборудования Short block включает в себя:

Артикул	Название	Кол-во
719325-01100	Блок	1
119325-01560	Блок цилиндров	1
119260-14200	Толкатель клапана	4
119305-14580	Распределительный вал	1
119309-21700	Коленчатый вал	1
119265-22300	Поршневой палец	2
119265-22601	Поршень	2
119265-23100	Шатун	2
119265-23200	Шатунный болт	2
719260-23600	Шатунная шейка	1
119660-25022	Замок ведомой шестерни	1
119260-25100	Холостая шестерня	1
22242-000200	Уплотнительное кольцо	1
22252-000200	Уплотнительное кольцо	4
22351-030012	Штифт,3.0A X12	1
26106-060122	Болт, 6 X12	2

Двигатель Yanmar short-block («Короткий блок») - это основная конструкция двигателя без навесного оборудования.

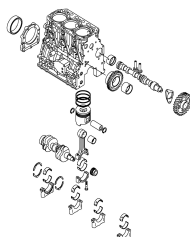

3TN63LVMCH-SB двигатель

Основная конструкция двигателя без навесного оборудования Short block включает в себя:

Артикул	Название	Кол-во
719260-01910	Блок	1
119260-01000	Блок цилиндров	1
129100-01580	Цилиндрический штифт	2
119620-01620	Цилиндрический штифт	2
119660-01911	Выводная трубка	2
119266-02410	Втулка распределительного вала	1
119260-02800	Вкладыш коренного подшипника	4
119260-02930	Вкладыш упорного подшипника	2
119260-14200	Толкатель клапана	6
119260-14580	Распределительный вал	1
719260-21700	Коленчатый вал	1
119260-22091	Поршень	3
119260-22300	Поршневой палец	3
105225-22400	Стопорное кольцо поршневого пальца	6
119265-23100	Шатун	3
119660-25022	Замок ведомой шестерни	1
119660-25052	Рукоятка ведомой шестерни	1
119260-25100	Холостая шестерня	1
119305-99320	Съемные части	1
22242-000200	Уплотнительное кольцо	1
22351-060012	Штифт, 6.0A X12	2
26106-060122	Болт, 6 X12	3
26106-060122	Болт, 6 X12	2

Двигатель Yanmar short-block («Короткий блок») - это основная конструкция двигателя без навесного оборудования.

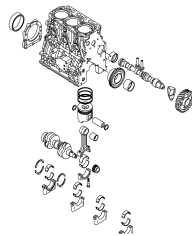

3TN66E-TK2SB двигатель

Основная конструкция двигателя без навесного оборудования Short block включает в себя:

Артикул	Название	Кол-во
719285-01000	Блок	1
719285-01560	Блок цилиндров	1
119285-01580	Болт, М6Х22	4
119660-01640	Втулка	1
119260-14200	Толкатель клапана	6
119260-14580	Распределительный вал	1
719260-21700	Коленчатый вал	1
119285-22091	Поршень	3
119260-22300	Поршневой палец	3
119265-23100	Шатун	3
119265-23200	Шатун	2
719260-23600	Шатунная шейка	1
119660-25022	Замок ведомой шестерни	1
119260-25100	Холостая шестерня	1
22242-000200	Уплотнительное кольцо	1
22252-000200	Уплотнительное кольцо	6
26106-060122	Болт, 6 X12	2
26106-060222	Болт, 6 X22	6

Двигатель Yanmar short-block («Короткий блок») - это основная конструкция двигателя без навесного оборудования.

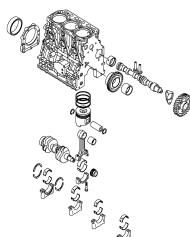

3TN66LVMCH-SB

Артикул	Название	Кол-во
719270-01910	Блок	1
119270-01000	РТ 1/8XL 7	1
124060-01050	Цилиндрический штифт	2
129100-01580	Цилиндрический штифт	2
119620-01620	Цилиндрический штифт	2
119660-01911	Выводная трубка	2
119266-02410	Втулка распределительного вала	1
119260-02800	Вкладыш коренного подшипника	4
119260-02930	Вкладыш упорного подшипника	2
119260-14200	Толкатель клапана	6
119260-14580	Распределительный вал	1
719260-21700	Коленчатый вал	1
119270-22091	Поршень	3
119260-22300	Поршневой палец	3
105225-22400	Стопорное кольцо поршневого пальца	6
119265-23100	Шатун	3
119265-23200	Шатунный болт	2
719260-23600	Шатунная шейка	1
119660-25022	Замок ведомой шестерни	1
119660-25052	Рукоятка ведомой шестерни	1
119260-25100	Холостая шестерня	1
119305-99320	Съемные части	1
22242-000200	Уплотнительное кольцо	1
22351-060012	Штифт, 6.0A X12	2
26106-060122	Болт, 6 X12	3
26106-060122	Болт, 6 X12	2
27221-060100	Заглушка, 6 X 10	1
27241-100000	Заглушка, 10	2

Двигатель Yanmar short-block («Короткий блок») - это основная конструкция двигателя без навесного оборудования.

3TN66-UJSB двигатель

Основная конструкция двигателя без навесного оборудования Short block включает в себя:

Артикул	Название	Кол-во
719225-01000	Блок	1
119260-01490	Картер редуктора	1
719225-01560	Блок цилиндров	1
719620-01650	Втулка	1
119260-14200	Толкатель клапана	6
119260-14580	Распределительный вал	1
719260-21700	Коленчатый вал	1
119270-22091	Поршень	3
119260-22300	Поршневой палец	3
105225-22400	Стопорное кольцо поршневого пальца	6
119265-23100	Шатун	3
119265-23200	Шатунный болт	2
719260-23600	Шатунная шейка	1
119260-25100	Холостая шестерня	1
119260-32000	Насос	1
119660-32020	Прокладка нагн.линии насоса смаз. масла	1
22242-000200	Уплотнительное кольцо	1
24311-000120	Прокладка,Р 12.0	2
26106-060122	Болт, 6 X12	2
26106-060122	Болт, 6 X12	3
26106-060162	Болт, 6 X16	5
26106-060222	Болт, 6 X22	6
26450-060202	Болт, 6 X20	3

Двигатель Yanmar short-block («Короткий блок») - это основная конструкция двигателя без навесного оборудования.

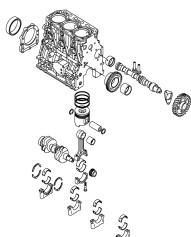

3TN75LCLVM-SB двигатель

Основная конструкция двигателя без навесного оборудования Short block включает в себя:

Артикул	Название	Кол-во
719810-01910	Блок	1
119810-01000	Блок цилиндров	1
129100-01580	Цилиндрический штифт	2
129100-01580	Цилиндрический штифт	2
129795-01950	Выводная трубка L=18	2
129795-02412	Втулка распределительного вала	1
119810-02931	Упорные вкладыши	1
129150-14200	Толкатель клапана	6
119810-14580	Распределительный вал	1
719810-21700	Коленчатый вал	1
119810-22080	Поршень	3
119810-22300	Поршневой палец	3
119810-22400	Втулка	6
719810-23100	Шатун	3
129100-25061	Рукоятка ведомой шестерни	1
129150-25101	Зубчатое колесо	1
119810-99320	Съемные части	1
22351-040010	Штифт,4.0A X10	1
22351-060012	Штифт,6.0A X12	2
26106-080142	Болт, 8 X14	2
26106-080452	Болт, 8 X45	2

Двигатель Yanmar short-block («Короткий блок») - это основная конструкция двигателя без навесного оборудования.

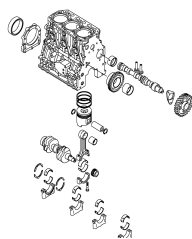

3TN82LCLVM-SB двигатель

Основная конструкция двигателя без навесного оборудования Short block включает в себя:

Артикул	Название	Кол-во
719810-01910	Блок	1
129100-01580	Цилиндрический штифт	2
129100-01580	Цилиндрический штифт	2
129795-01950	Выводная трубка L=18	2
129795-02412	Втулка распределительного вала	1
119810-02931	Упорные вкладыши	1
129150-14200	Толкатель клапана	6
119810-14580	Распределительный вал	1
719810-21700	Коленчатый вал	1
119810-22080	Поршень	3
119810-22300	Поршневой палец	3
119810-22400	Втулка	6
719810-23100	Шатун	3
129100-25061	Рукоятка ведомой шестерни	1
129150-25101	Зубчатое колесо	1
119810-99320	Съемные части	1
22351-040010	Штифт,4.0A X10	1
22351-060012	Штифт,6.0A X12	2
26106-080142	Болт, 8 X14	2
26106-080452	Болт, 8 X45	2
119810-01000	Блок цилиндров	1

Двигатель Yanmar short-block («Короткий блок») - это основная конструкция двигателя без навесного оборудования.

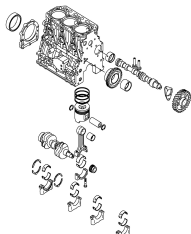

3TN82TLVM-SB двигатель

Основная конструкция двигателя без навесного оборудования Short block включает в себя:

Артикул	Название	Кол-во
129100-01580	Цилиндрический штифт	2
129100-01580	Цилиндрический штифт	2
129795-01950	Выводная трубка L=18	2

Артикул	Название	Кол-во
129795-02412	Втулка распределительного вала	1
119810-02931	Упорные вкладыши	1
129150-14200	Толкатель клапана	6
22351-040010	Штифт,4.0A X10	1
22351-060012	Штифт,6.0A X12	2
26106-080452	Болт, 8 X45	2
729104-01930	Блок	1
129104-01000	Блок цилиндров	1
129150-02020	Болт с металлической головкой	8
129150-02800	Вкладыш коренного подшипника	4
129129-14580	Распределительный вал	1
729102-21700	Коленчатый вал	1
129402-22090	Поршень	3
129150-22300	Поршневой палец	3
121100-22400	Стопорное кольцо поршневого пальца	6
729402-23100	Шатун	3
129100-25061	Рукоятка ведомой шестерни	1
129150-25101	Зубчатое колесо	1
129792-39410	Обратный клапан	3
129553-39650	Форсунка поршня	3
129104-99320	Съемные части	1
22351-030010	Штифт,3.0A X10	3
26106-080162	Болт, 8 X16	2

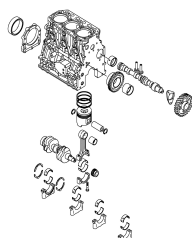

3TN84LCLVM-SB двигатель

Основная конструкция двигателя без навесного оборудования Short block включает в себя:

Артикул	Название	Кол-во
129100-01580	Цилиндрический штифт	2
22351-060012	Штифт,6.0A X12	2

Артикул	Название	Кол-во
129100-01580	Цилиндрический штифт	2
129795-01950	Выводная трубка L=18	2
129795-02412	Втулка распределительного вала	1
129150-14200	Толкатель клапана	6
129100-25061	Рукоятка ведомой шестерни	1
129150-25101	Зубчатое колесо	1
22351-040010	Штифт,4.0A X10	1
26106-080142	Болт, 8 X14	2
26106-080452	Болт, 8 X45	2
129150-02800	Вкладыш коренного подшипника	4
129129-14580	Распределительный вал	1
729102-21700	Коленчатый вал	1
129150-22300	Поршневой палец	3
121100-22400	Стопорное кольцо поршневого пальца	6
729402-23100	Шатун	3
729105-01920	Блок	1
129157-01000	Блок цилиндров	1
129150-02931	Упорные вкладыши	2
129102-99320	Съемные части	1

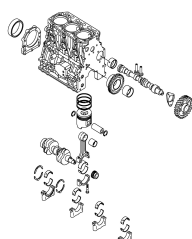

3TN84TLVM-SB двигатель

Основная конструкция двигателя без навесного оборудования Short block включает в себя:

Артикул	Название	Кол-во
22351-060012	Штифт,6.0A X12	2
129100-01580	Цилиндрический штифт	2
129100-01580	Цилиндрический штифт	2
129795-01950	Выводная трубка L=18	2
129795-02412	Втулка распределительного вала	1
129150-14200	Толкатель клапана	6

Артикул	Название	Кол-во
129100-25061	Рукоятка ведомой шестерни	1
129150-25101	Зубчатое колесо	1
22351-040010	Штифт,4.0A X10	1
26106-080142	Болт, 8 X14	2
26106-080452	Болт, 8 X45	2
129150-02020	Болт с металлической головкой	8
129150-02800	Вкладыш коренного подшипника	4
129129-14580	Распределительный вал	1
729102-21700	Коленчатый вал	1
129150-22300	Поршневой палец	3
121100-22400	Стопорное кольцо поршневого пальца	6
729402-23100	Шатун	3
129792-39410	Обратный клапан	3
129553-39650	Форсунка поршня	3
129104-99320	Съемные части	1
22351-030010	Штифт,3.0A X10	3
129150-02931	Упорные вкладыши	2
129105-22090	Поршень	3
129106-01000	Блок цилиндров	1
729106-01920	Блок	1

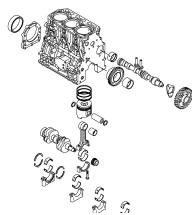

3TN100LCLVM-SB двигатель

Основная конструкция двигателя без навесного оборудования Short block включает в себя:

Артикул	Название	Кол-во
129100-01580	Цилиндрический штифт	2
129100-01580	Цилиндрический штифт	2
129100-01580	Цилиндрический штифт	2
22351-030010	Штифт,3.0A X10	3
26106-080162	Болт, 8 X16	2

Артикул	Название	Кол-во
119000-02020	Болт с металлической головкой	8
119000-02300	Крышка коренного подшипника	1
119000-02310	Крышка коренного подшипника	3
119000-02800	Вкладыш коренного подшипника	4
119000-02930	Вкладыш упорного подшипника	2
119000-14000	Распределительный вал	1
119000-14200	Толкатель клапана	6
119000-22000	Поршень	3
119000-22300	Поршневой палец	3
119000-25050	Рукоятка ведомой шестерни	1
119000-25100	Холостая шестерня	1
119000-39650	Форсунка поршня	3
119100-99320	Набор запасных частей	1
129106-01000	Блок цилиндров	1
135400-01790	Заглушка M10X1.5	1
22252-000340	Стопорное кольцо, 34	6
22351-080016	Штифт,8.0A X16	2
22512-070140	Ключ,7 X14	1
23414-100000	Прокладка, 10 X 1.	1
23857-030000	Соединительный болт	3
26013-080452	Болт, 8 X45	2
26106-080162	Болт, 8 X16	2
719000-21700	Коленчатый вал	1
719000-23100	Шатун	3
719000-23600	Шатунная шейка	3
729106-01920	Блок	1

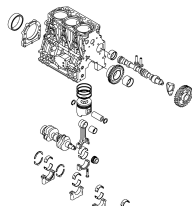

3TNA68LVMCH-SB двигатель

Основная конструкция двигателя без навесного оборудования Short block включает в себя:

Артикул	Название	Кол-во
119660-25022	Замок ведомой шестерни	1
22242-000200	Уплотнительное кольцо	1
26106-060122	Болт, 6 X12	2
119660-01911	Выводная трубка	2
119660-25052	Рукоятка ведомой шестерни	1
22351-060012	Штифт,6.0A X12	2
26106-060122	Болт, 6 X12	3
129100-01580	Цилиндрический штифт	2
119620-01620	Цилиндрический штифт	2
119600-01003	Блок цилиндров	1
119600-22092	Поршень	3
119620-14200	Толкатель клапана	6
119620-22300	Поршневой палец	3
119620-25102	Холостая шестерня	1
119624-02410	Втулка распределительного вала	1
119629-14580	Распределительный вал	1
119631-99320	Съемные части	1
119640-21700	Коленчатый вал	1
22252-000210	Стопорное кольцо	6
719600-01910	Блок	1
719620-02800	Набор коренных подшипников	4
719620-02930	Набор упорных подшипников	2
719620-23100	Шатун	3

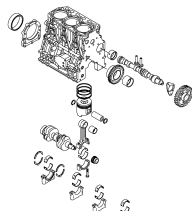

3TNA72E-TK2SB двигатель

Основная конструкция двигателя без навесного оборудования Short block включает в себя:

Артикул	Название	Кол-во
119660-25022	Замок ведомой шестерни	1

Артикул	Название	Кол-во
26106-060222	Болт, 6 X22	6
22242-000200	Уплотнительное кольцо	1
26106-060122	Болт, 6 X12	2
119660-01640	Втулка	1
119620-14200	Толкатель клапана	6
119620-22300	Поршневой палец	3
119620-25102	Холостая шестерня	1
119629-14580	Распределительный вал	1
119640-21700	Коленчатый вал	1
22252-000210	Стопорное кольцо	6
719620-23100	Шатун	3
105225-23200	Шатунный болт	2
119285-01580	Болт, М6X22	1
119685-22090	Поршень	3
719685-01000	Блок	1
719685-01560	Блок цилиндров	1

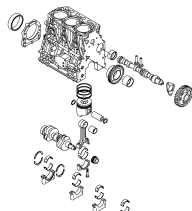

3TNA72LVMCH-SB двигатель

Основная конструкция двигателя без навесного оборудования Short block включает в себя:

Артикул	Название	Кол-во
119660-25022	Замок ведомой шестерни	1
119620-01620	Цилиндрический штифт	2
119660-01911	Выводная трубка	2
119660-25022	Замок ведомой шестерни	1
22242-000200	Уплотнительное кольцо	1
26106-060122	Болт, 6 X12	3
26106-060122	Болт, 6 X12	2
129100-01580	Цилиндрический штифт	2
22351-060012	Штифт, 6.0A X12	2

Артикул	Название	Кол-во
119620-14200	Толкатель клапана	6
119620-22300	Поршневой палец	3
119620-25102	Холостая шестерня	1
119624-02410	Втулка распределительного вала	1
119629-14580	Распределительный вал	1
119631-99320	Съемные части	1
119640-21700	Коленчатый вал	1
22252-000210	Стопорное кольцо	6
719620-02800	Набор коренных подшипников	4
719620-02930	Набор упорных подшипников	2
719620-23100	Шатун	3
105225-23200	Шатунный болт	2
119610-01000	Блок цилиндров	1
119620-22080	Поршень	3
719610-01910	Блок	1

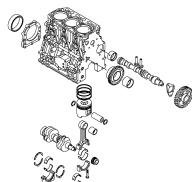

3TNC78LCLVM-SB двигатель

Основная конструкция двигателя без навесного оборудования Short block включает в себя:

Артикул	Название	Кол-во
129100-01580	Цилиндрический штифт	2
22351-060012	Штифт,6.0A X12	2
129100-01580	Цилиндрический штифт	2
129795-01950	Выводная трубка L=18	2
129795-02412	Втулка распределительного вала	1
119810-02931	Упорные вкладыши	1
129150-14200	Толкатель клапана	6
119810-14580	Распределительный вал	1
719810-23100	Шатун	3
119810-99320	Съемные части	1

Артикул	Название	Кол-во
22351-040010	Штифт,4.0А Х10	1
26106-080142	Болт, 8 Х14	2
26106-080452	Болт, 8 Х45	2
129150-25101	Зубчатое колесо	1
104200-22300	Поршневой палец	3
119810-02800	Вкладыш коренного подшипника	4
119811-01000	Блок цилиндров	1
119811-22080	Поршень	3
129792-22400	Стопорное кольцо, С23	6
719811-01910	Блок	1
719811-21700	Коленчатый вал	1

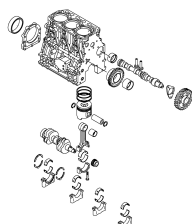

3TNE66KC-TKSB двигатель

Основная конструкция двигателя без навесного оборудования Short block включает в себя:

Артикул	Название	Кол-во
26106-060122	Болт, 6 Х12	2
119620-01620	Цилиндрический штифт	2
119660-01911	Выводная трубка	2
119260-02930	Вкладыш упорного подшипника	2
119260-25100	Холостая шестерня	1
26106-060122	Болт, 6 Х12	3
119660-25022	Замок ведомой шестерни	1
119609-25050	Рукоятка ведомой шестерни	1
119285-39600	Адаптер	1
119620-49290	Вентиль	1
119309-99320	Съемные части	1
119260-02800	Вкладыш коренного подшипника	4
119260-14200	Толкатель клапана	6
119260-22300	Поршневой палец	3

Артикул	Название	Кол-во
119260-14580	Распределительный вал	1
119265-23100	Шатун	3
22252-000200	Уплотнительное кольцо	6
22242-000200	Уплотнительное кольцо	1
129100-01580	Цилиндрический штифт	2
119624-02410	Втулка распределительного вала	1
119209-22081	Поршень	3
119260-34810	Направляющий щуп	1
119265-21700	Коленчатый вал	1
119609-01000	Блок цилиндров	1
24311-240100	Прокладка,Р 10А	1
719609-01000	Блок	1
719609-01000	Блок	1

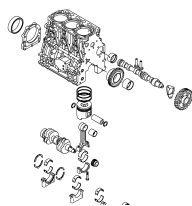

3TNE72KC-TKSB двигатель

Основная конструкция двигателя без навесного оборудования Short block включает в себя:

Артикул	Название	Кол-во
22242-000200	Уплотнительное кольцо	1
119620-01620	Цилиндрический штифт	2
119660-01911	Выводная трубка	2
119660-25022	Замок ведомой шестерни	1
119609-25050	Рукоятка ведомой шестерни	1
119285-39600	Адаптер	1
119620-49290	Вентиль	1
119309-99320	Съемные части	1
26106-060122	Болт, 6 X12	3
26106-060122	Болт, 6 X12	2
129100-01580	Цилиндрический штифт	2
119620-14200	Толкатель клапана	6

Артикул	Название	Кол-во
119620-25102	Холостая шестерня	1
119624-02410	Втулка распределительного вала	1
22252-000210	Стопорное кольцо	6
719620-02800	Набор коренных подшипников	4
719620-02930	Набор упорных подшипников	2
719620-23100	Шатун	3
119260-34810	Направляющий щуп	1
119609-01000	Блок цилиндров	1
24311-240100	Прокладка,Р 10А	1
719609-01000	Блок	1
105225-23200	Шатунный болт	2
114399-22300	Поршневой палец	3
119609-22092	Поршень	3
119623-21700	Коленчатый вал	1

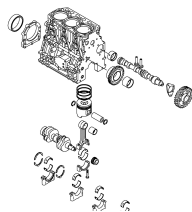

3TNE68-NJSB двигатель

Основная конструкция двигателя без навесного оборудования Short block включает в себя:

Артикул	Название	Кол-во
119265-23200	Шатунный болт	2
119265-23100	Шатун	2
119265-22300	Поршневой палец	2
119260-25100	Холостая шестерня	1
26106-060122	Болт, 6 X12	2
119260-14200	Толкатель клапана	6
119260-14580	Распределительный вал	1
119265-23100	Шатун	3
119660-25022	Замок ведомой шестерни	1
26106-060122	Болт, 6 X12	3
719260-23600	Шатунная шейка	1

Артикул	Название	Кол-во
22252-000200	Уплотнительное кольцо	6
22242-000200	Уплотнительное кольцо	1
119226-01110	Блок	1
119226-01570	Блок цилиндров	1
119266-21700	Коленчатый вал	1
119265-22080	Поршень	

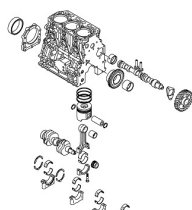

3TNE68-SB двигатель

Основная конструкция двигателя без навесного оборудования Short block включает в себя:

Артикул	Название	Кол-во
719260-23600	Шатунная шейка	1
119265-23200	Шатунный болт	2
119260-25100	Шестерня	1
119660-25022	Замок ведомой шестерни	1
26106-060122	Болт, 6 X12	2
119260-14200	Толкатель клапана	6
119260-14580	Распределительный вал	1
119265-23100	Шатун	3
119660-25022	Замок ведомой шестерни	1
26106-060122	Болт, 6 X12	3
22242-000200	Уплотнительное кольцо	1
22252-000200	Уплотнительное кольцо	6
119265-21700	Коленчатый вал	1
119265-22300	Поршневой палец	3
119265-22601	Поршень	3
719265-01100	Блок	1
719265-01560	Блок цилиндров	1

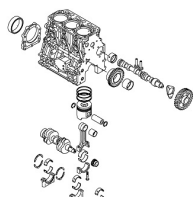

3TNE74-NSB двигатель

Основная конструкция двигателя без навесного оборудования Short block включает в себя:

Артикул	Название	Кол-во
119660-25022	Замок ведомой шестерни	1
22242-000200	Уплотнительное кольцо	1
26106-060122	Болт, 6 X12	2
119620-25102	Холостая шестерня	1
119629-14580	Распределительный вал	1
22252-000210	Стопорное кольцо	6
719620-23100	Шатун	3
105225-23200	Шатунный болт	2
114399-22300	Поршневой палец	3
119624-01400	Блок цилиндров	1
119624-21700	Коленчатый вал	1
119624-22082	Поршень	3
719624-01000	Блок	1

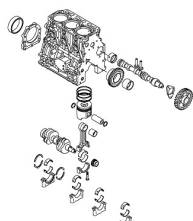

3TNE74-SB двигатель

Основная конструкция двигателя без навесного оборудования Short block включает в себя:

Артикул	Название	Кол-во
119660-25022	Замок ведомой шестерни	1
26106-060122	Болт, 6 X12	2
22242-000200	Уплотнительное кольцо	1
119620-25102	Холостая шестерня	1
119629-14580	Распределительный вал	1
22252-000210	Стопорное кольцо	6
719620-23100	Шатун	3
105225-23200	Шатунный болт	2
114399-22300	Поршневой палец	3
119624-01560	Блок цилиндров	1
119624-21700	Коленчатый вал	1
119624-22080	Поршень	3
719624-01000	Блок	1

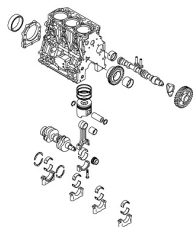

3TNE78A-ESB двигатель

Основная конструкция двигателя без навесного оборудования Short block включает в себя:

Артикул	Название	Кол-во
22351-060012	Штифт,6.0A X12	2
129100-01580	Цилиндрический штифт	2
129100-01580	Цилиндрический штифт	2
129795-01950	Выводная трубка L=18	2
129150-14200	Толкатель клапана	6
119810-14580	Распределительный вал	1
719810-23100	Шатун	3
129150-25101	Зубчатое колесо	1
26106-080142	Болт, 8 X14	2
26106-080452	Болт, 8 X45	2

Артикул	Название	Кол-во
129100-25061	Рукоятка ведомой шестерни	1
22512-070140	Ключ,7 X14	1
119810-02800	Вкладыш коренного подшипника	4
129792-22400	Стопорное кольцо, C23	6
119810-02931	Упорные вкладыши	2
119813-21000	Коленчатый вал	1
119813-22300	Поршневой палец	3
119818-01000	Блок цилиндров	1
119820-01650	Втулка	1
119923-01200	Блок	1
119923-22080	Поршень	3

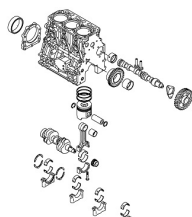

3TNE78A-SB двигатель

Основная конструкция двигателя без навесного оборудования Short block включает в себя:

Артикул	Название	Кол-во
22351-060012	Штифт,6.0A X12	2
129100-01580	Цилиндрический штифт	2
129100-01580	Цилиндрический штифт	2
129795-01950	Выводная трубка L=18	2
119810-02931	Упорные вкладыши	1
129150-14200	Толкатель клапана	6
119810-14580	Распределительный вал	1
719810-23100	Шатун	3
129100-25061	Рукоятка ведомой шестерни	1
129150-25101	Зубчатое колесо	1
26106-080142	Болт, 8 X14	2
26106-080452	Болт, 8 X45	2
22512-070140	Ключ,7 X14	1
119810-02800	Вкладыш коренного подшипника	4

Артикул	Название	Кол-во
129792-22400	Стопорное кольцо, C23	6
119813-21000	Коленчатый вал	1
119813-22300	Поршневой палец	3
119818-01000	Блок цилиндров	1
119820-01650	Втулка	1
119818-22090	Поршень	3
719923-01000	Блок	

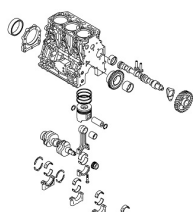

3TNE82A-SB двигатель

Основная конструкция двигателя без навесного оборудования Short block включает в себя:

Артикул	Название	Кол-во
129100-01580	Цилиндрический штифт	2
129100-01580	Цилиндрический штифт	2
129150-14200	Толкатель клапана	6
119810-14580	Распределительный вал	1
129100-25061	Рукоятка ведомой шестерни	1
26106-080142	Болт, 8 X14	2
26106-080452	Болт, 8 X45	2
719620-23100	Шатун	3
119810-02800	Вкладыш коренного подшипника	4
119810-02931	Упорные вкладыши	2
119813-21000	Коленчатый вал	1
119813-22300	Поршневой палец	3
119820-01650	Втулка	1
119813-01000	Блок цилиндров	1
119813-22080	Поршень	3
719924-01000	Блок	1

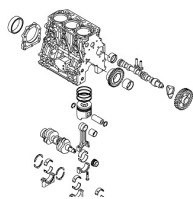

3TNE82-SB двигатель

Основная конструкция двигателя без навесного оборудования Short block включает в себя:

Артикул	Название	Кол-во
22351-060012	Штифт,6.0A X12	2
129100-01580	Цилиндрический штифт	2
129100-01580	Цилиндрический штифт	2
129795-01950	Выводная трубка L=18	2
119810-02931	Упорные вкладыши	1
129150-14200	Толкатель клапана	6
119810-14580	Распределительный вал	1
129150-25101	Зубчатое колесо	1
22351-040010	Штифт,4.0A X10	1
26106-080142	Болт, 8 X14	2
26106-080452	Болт, 8 X45	2
729402-23100	Шатун	3
129100-25061	Рукоятка ведомой шестерни	1
22512-070140	Ключ,7 X14	1
119810-02800	Вкладыш коренного подшипника	4
119813-21000	Коленчатый вал	1
119813-22300	Поршневой палец	3
119820-01650	Втулка	1
119813-01000	Блок цилиндров	1
719924-01000	Блок	1
119813-22081	Поршень	3
22252-000260	Стопорное кольцо	6

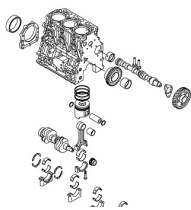

3TNE84-ESB двигатель

Основная конструкция двигателя без навесного оборудования Short block включает в себя:

Артикул	Название	Кол-во
22351-060012	Штифт,6.0A X12	2
129100-01580	Цилиндрический штифт	2
129100-01580	Цилиндрический штифт	2
129795-01950	Выводная трубка L=18	2
129150-14200	Толкатель клапана	6
119810-14580	Распределительный вал	1
129100-25061	Рукоятка ведомой шестерни	1
129150-25101	Зубчатое колесо	1
22351-040010	Штифт,4.0A X10	1
26106-080142	Болт, 8 X14	2
26106-080452	Болт, 8 X45	2
22512-070140	Ключ,7 X14	1
119810-02800	Вкладыш коренного подшипника	4
119810-02931	Упорные вкладыши	2
119813-21000	Коленчатый вал	1
119813-22300	Поршневой палец	3
119820-01650	Втулка	1
119813-01000	Блок цилиндров	1
22252-000260	Стопорное кольцо	6
119813-22070	Поршень	3
719924-01200	Блок	1
729402-23100	Шатун	3

3TNE84-SB двигатель

Основная конструкция двигателя без навесного оборудования Short block включает в себя:

Артикул	Название	Кол-во
22351-060012	Штифт,6.0A X12	2
129100-01580	Цилиндрический штифт	2
129100-01580	Цилиндрический штифт	2
129795-01950	Выводная трубка L=18	2
129150-14200	Толкатель клапана	6
119810-14580	Распределительный вал	1
129100-25061	Рукоятка ведомой шестерни	1
129150-25101	Зубчатое колесо	1
22351-040010	Штифт,4.0A X10	1
26106-080142	Болт, 8 X14	2
26106-080452	Болт, 8 X45	2
22512-070140	Ключ,7 X14	1
119810-02800	Вкладыш коренного подшипника	4
119810-02931	Упорные вкладыши	2
119813-22300	Поршневой палец	3
119820-01650	Втулка	1
119813-01000	Блок цилиндров	1
22252-000260	Стопорное кольцо	6
119813-22070	Поршень	3
719924-01200	Блок	1
729402-23100	Шатун	3
119813-21100	Коленчатый вал	1

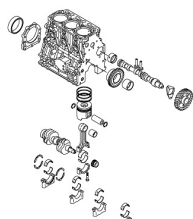

3TNE84T-SB двигатель

Основная конструкция двигателя без навесного оборудования Short block включает в себя:

Артикул	Название	Кол-во
129100-01580	Цилиндрический штифт	2
22351-060012	Штифт,6.0A X12	2
129100-01580	Цилиндрический штифт	2
129795-01950	Выводная трубка L=18	2
129150-14200	Толкатель клапана	6
119810-14580	Распределительный вал	1
129100-25061	Рукоятка ведомой шестерни	1
129150-25101	Зубчатое колесо	1
22351-040010	Штифт,4.0A X10	1
26106-080142	Болт, 8 X14	2
26106-080452	Болт, 8 X45	2
729402-23100	Шатун	3
129792-39410	Обратный клапан	3
129553-39650	Форсунка поршня	3
22351-030010	Штифт,3.0A X10	3
22512-070140	Ключ,7 X14	1
119810-02800	Вкладыш коренного подшипника	4
119810-02931	Упорные вкладыши	2
119813-22300	Поршневой палец	3
119820-01650	Втулка	1
119813-01000	Блок цилиндров	1
719924-01000	Блок	1
22252-000260	Стопорное кольцо	6
119813-22070	Поршень	3
119813-21100	Коленчатый вал	1

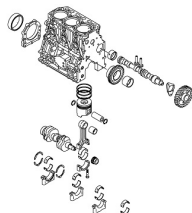

ЗТNE88-SB двигатель

Основная конструкция двигателя без навесного оборудования Short block включает в себя:

Артикул	Название	Кол-во
129100-01580	Цилиндрический штифт	2
22351-060012	Штифт,6.0A X12	2
129100-01580	Цилиндрический штифт	2
129795-01950	Выводная трубка L=18	2
129150-14200	Толкатель клапана	6
119810-14580	Распределительный вал	1
129100-25061	Рукоятка ведомой шестерни	1
129150-25101	Зубчатое колесо	1
22351-040010	Штифт,4.0A X10	1
26106-080142	Болт, 8 X14	2
26106-080452	Болт, 8 X45	2
729402-23100	Шатун	3
22512-070140	Ключ,7 X14	1
119810-02800	Вкладыш коренного подшипника	4
119810-02931	Упорные вкладыши	2
119813-22300	Поршневой палец	3
119820-01650	Втулка	1
119813-01000	Блок цилиндров	1
22252-000260	Стопорное кольцо	6
119813-22070	Поршень	3
719924-01200	Блок	1
119813-21100	Коленчатый вал	1

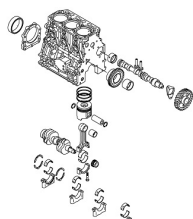

ЗТNV70-SB двигатель

Основная конструкция двигателя без навесного оборудования Short block включает в себя:

Артикул	Название	Кол-во
26106-060122	Болт, 6 X12	2
119620-14200	Толкатель клапана	6
719534-01000	Блок	1
119534-01560	Блок цилиндров	1
119515-14581	Распределительный вал	1
119515-21700	Коленчатый вал	1
119515-22080	Поршень	3
119515-22300	Поршневой палец	3
119515-23000	Шатун	3
119515-23601	Коренной подшипник	3
119717-25101	Холостая шестерня	1
22252-000220	Стопорное кольцо, 22	6
26106-060122	Болт, 6 X12	2

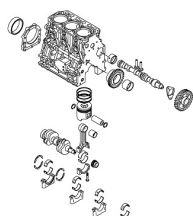

3TNV72-SB двигатель

Основная конструкция двигателя без навесного оборудования Short block включает в себя:

Артикул	Название	Кол-во
26106-060122	Болт, 6 X12	2
119620-14200	Толкатель клапана	6
119515-14581	Распределительный вал	1
119515-21700	Коленчатый вал	1
119515-22080	Поршень	3
119515-22300	Поршневой палец	3
119515-23000	Шатун	3
119515-23601	Коренной подшипник	3
119717-25101	Холостая шестерня	1
22252-000220	Стопорное кольцо, 22	6

Артикул	Название	Кол-во
119517-01560	Блок цилиндров	1
719517-01000	Блок	

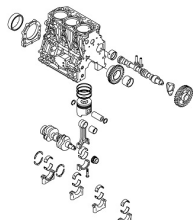

3TNV82A-BSB двигатель

Основная конструкция двигателя без навесного оборудования Short block включает в себя:

Артикул	Название	Кол-во
26106-080142	Болт, 8 X14	2
129792-22400	Стопорное кольцо, C23	6
119813-22300	Поршневой палец	3
119802-14580	Распределительный вал	1
119802-25101	Холостая шестерня	1
129150-14200	Толкатель клапана	6
119803-21000	Коленчатый вал	1
119803-22080	Поршень	3
119980-01560	Блок	1
719810-23100	Шатун	3
719980-01000	Блок	1
729402-01650	Втулка	1

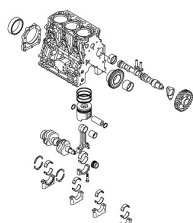

ЗТНV88-BSB двигатель

Основная конструкция двигателя без навесного оборудования Short block включает в себя:

Артикул	Название	Кол-во
129129-14580	Распределительный вал	1
729402-23100	Шатун	3
22252-000260	Стопорное кольцо	6
119802-25101	Холостая шестерня	1
129150-14200	Толкатель клапана	6
26106-080142	Болт, 8 X14	2
729402-01650	Втулка	1
129008-21000	Коленчатый вал	1
129005-22080	Поршень	3
129202-22300	Поршневой палец	3
129232-01560	Блок цилиндров	1
729232-01000	Укороченный блок	1

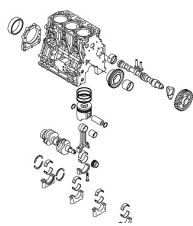

ЗТНV84Т-SB двигатель

Основная конструкция двигателя без навесного оборудования Short block включает в себя:

Артикул	Название	Кол-во
129129-14580	Распределительный вал	1
729402-23100	Шатун	3
22252-000260	Стопорное кольцо	6
119802-25101	Холостая шестерня	1
129150-14200	Толкатель клапана	6
26106-080142	Болт, 8 X14	2
729402-01650	Втулка	1

Артикул	Название	Кол-во
129202-22300	Поршневой палец	3
729232-01000	Укороченный блок	1
129007-22080	Поршень	3
129004-21002	Коленчатый вал	1
129033-01560	Блок цилиндров	

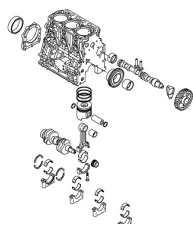

3TNV84-SB двигатель

Основная конструкция двигателя без навесного оборудования Short block включает в себя:

Артикул	Название	Кол-во
129129-14580	Распределительный вал	1
729402-23100	Шатун	3
22252-000260	Стопорное кольцо	6
119802-25101	Холостая шестерня	1
129150-14200	Толкатель клапана	6
26106-080142	Болт, 8 X14	2
729233-01000	Укороченный блок	1
729402-01650	Втулка	1
129202-22300	Поршневой палец	3
129007-22080	Поршень	3
129004-21002	Коленчатый вал	1
129233-01560	Блок цилиндров	1

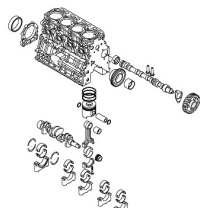

4TNV84-SB двигатель

Основная конструкция двигателя без навесного оборудования Short block включает в себя:

Артикул	Название	Кол-во
26106-080142	Болт, 8 X14	2
119802-25101	Холостая шестерня	1
729402-01650	Втулка	1
129150-14200	Толкатель клапана	8
129004-22080	Поршень	4
129202-22300	Поршневой палец	4
729402-23100	Шатун	4
22252-000260	Стопорное кольцо	8
729633-01000	Блок	1
129633-01560	Блок цилиндров	1
729402-14580	Распределительный вал	1
129601-21002	Коленчатый вал	1

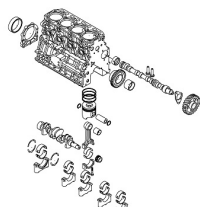

4TNV84-SBTR двигатель

Основная конструкция двигателя без навесного оборудования Short block включает в себя:

Артикул	Название	Кол-во
26106-080142	Болт, 8 X14	2
119802-25101	Холостая шестерня	1
729402-01650	Втулка	1

Артикул	Название	Кол-во
129150-14200	Толкатель клапана	8
129004-22080	Поршень	4
129202-22300	Поршневой палец	4
729402-23100	Шатун	4
22252-000260	Стопорное кольцо	8
729402-14580	Распределительный вал	1
729657-01000	Блок	1
129657-01560	Блок цилиндров	1
129657-21002	Коленчатый вал	

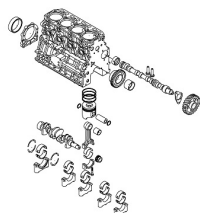

4TNV84T-SB двигатель

Основная конструкция двигателя без навесного оборудования Short block включает в себя:

Артикул	Название	Кол-во
26106-080142	Болт, 8 X14	2
119802-25101	Холостая шестерня	1
729402-01650	Втулка	1
129150-14200	Толкатель клапана	8
129004-22080	Поршень	4
129202-22300	Поршневой палец	4
729402-23100	Шатун	4
22252-000260	Стопорное кольцо	8
729402-14580	Распределительный вал	1
729533-01000	Блок	1
129533-01560	Блок цилиндров	1
129508-21002	Коленчатый вал	1

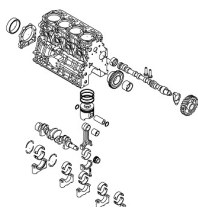

4TNV88-BSB двигатель

Основная конструкция двигателя без навесного оборудования Short block включает в себя:

Артикул	Название	Кол-во
26106-080142	Болт, 8 X14	2
119802-25101	Холостая шестерня	1
729402-01650	Втулка	1
129150-14200	Толкатель клапана	8
129202-22300	Поршневой палец	4
729402-23100	Шатун	4
22252-000260	Стопорное кольцо	8
729402-14580	Распределительный вал	1
729651-01000	Блок	1
129651-01560	Блок цилиндров	1
129604-21000	Коленчатый вал	1
129005-22080	Поршень	4

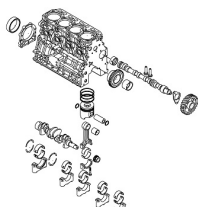

4TNV88-BSBTR двигатель

Основная конструкция двигателя без навесного оборудования Short block включает в себя:

Артикул	Название	Кол-во
26106-080142	Болт, 8 X14	2

Артикул	Название	Кол-во
119802-25101	Холостая шестерня	1
729402-01650	Втулка	1
129150-14200	Толкатель клапана	8
129202-22300	Поршневой палец	4
729402-23100	Шатун	4
22252-000260	Стопорное кольцо	8
729402-14580	Распределительный вал	1
129005-22080	Поршень	4
729652-01000	Блок	1
129652-01560	Блок цилиндров	1
129652-21010	Коленчатый вал	1

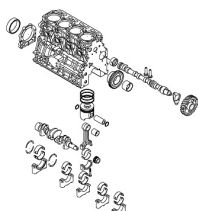

4TNV88-SBTR двигатель

Основная конструкция двигателя без навесного оборудования Short block включает в себя:

Артикул	Название	Кол-во
26106-080142	Болт, 8 X14	2
119802-25101	Холостая шестерня	1
729402-01650	Втулка	1
129150-14200	Толкатель клапана	8
129202-22300	Поршневой палец	4
729402-23100	Шатун	4
22252-000260	Стопорное кольцо	8
729402-14580	Распределительный вал	1
129657-21002	Коленчатый вал	1
129005-22080	Поршень	4
129659-01560	Блок цилиндров	1
729659-01000	Блок	1

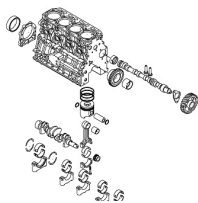

4TNV94L-SB двигатель

Основная конструкция двигателя без навесного оборудования Short block включает в себя:

Артикул	Название	Кол-во
129100-01580	Цилиндрический штифт	2
26106-080162	Болт, 8 X16	2
129150-14200	Толкатель клапана	8
729936-01000	Блок	1
129906-01000	Блок цилиндров	1
129900-02800	Коренной подшипник	5
129900-02931	Упорный подшипник	2
129907-14581	Распределительный вал	1
129908-14581	Распределительный вал	1
129902-21000	Коленчатый вал	1
129906-22080	Поршень	4
120130-22301	Штифт	4
129900-23001	Шатун	4
129900-23601	Подшипник	4
123900-25060	Рукоятка	1
129900-25100	Шестерня	1
22252-000300	Стопорное кольцо, 30	4
22351-060012	Штифт, 6.0A X12	2
23876-030000	Заглушка, R03	1
26106-080552	Болт, 8 X55	3

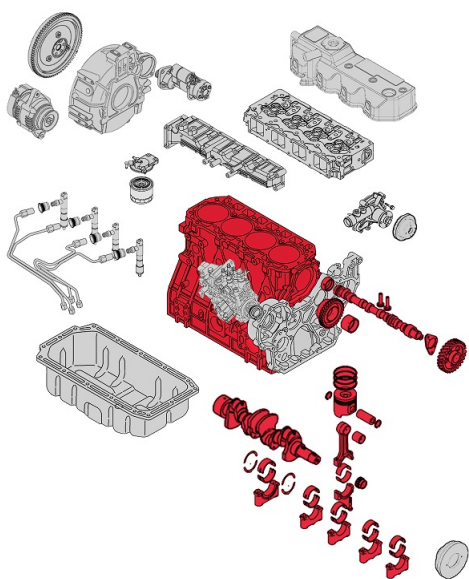

двигатели Yanmar short-block («Короткий блок»).

«Короткий блок» - это основная конструкция двигателя без навесного оборудования. Short block включает в себя блок цилиндров, гильзы, коленчатый вал, вкладыши, шатуны, поршни и поршневые кольца.

В случае значительных повреждений Вашего двигателя Yanmar приобретение короткого блока позволит значительно сэкономить на стоимости ремонта.

Таким образом, шорт-блок – это прекрасная альтернатива покупке целого двигателя, так как при износе поршневой группы, большинство компонентов двигателя фактически не изнашиваются и в их замене нет необходимости. Короткие блоки Yanmar специально сконструированы так, чтобы включать в себя только самые необходимые компоненты для замены.

Архангельск (8182)63-90-72
 Астана (7172)727-132
 Астрахань (8512)99-46-04
 Барнаул (3852)73-04-60
 Белгород (4722)40-23-64
 Брянск (4832)59-03-52
 Владивосток (423)249-28-31
 Волгоград (844)278-03-48
 Вологда (8172)26-41-59
 Воронеж (473)204-51-73
 Екатеринбург (343)384-55-89
 Иваново (4932)77-34-06

Ижевск (3412)26-03-58
 Иркутск (395)279-98-46
 Казань (843)206-01-48
 Калининград (4012)72-03-81
 Калуга (4842)92-23-67
 Кемерово (3842)65-04-62
 Киров (8332)68-02-04
 Краснодар (861)203-40-90
 Красноярск (391)204-63-61
 Курск (4712)77-13-04
 Липецк (4742)52-20-81

Киргизия (996)312-96-26-47

Магнитогорск (3519)55-03-13
 Москва (495)268-04-70
 Мурманск (8152)59-64-93
 Набережные Челны (8552)20-53-41
 Нижний Новгород (831)429-08-12
 Новокузнецк (3843)20-46-81
 Новосибирск (383)227-86-73
 Омск (3812)21-46-40
 Орел (4862)44-53-42
 Оренбург (3532)37-68-04
 Пенза (8412)22-31-16

Россия (495)268-04-70

Пермь (342)205-81-47
 Ростов-на-Дону (863)308-18-15
 Рязань (4912)46-61-64
 Самара (846)206-03-16
 Санкт-Петербург (812)309-46-40
 Саратов (845)249-38-78
 Севастополь (8692)22-31-93
 Симферополь (3652)67-13-56
 Смоленск (4812)29-41-54
 Сочи (862)225-72-31
 Ставрополь (8652)20-65-13

Казахстан (772)734-952-31

Сургут (3462)77-98-35
 Тверь (4822)63-31-35
 Томск (3822)98-41-53
 Тула (4872)74-02-29
 Тюмень (3452)66-21-18
 Ульяновск (8422)24-23-59
 Уфа (347)229-48-12
 Хабаровск (4212)92-98-04
 Челябинск (351)202-03-61
 Череповец (8202)49-02-64
 Ярославль (4852)69-52-93